

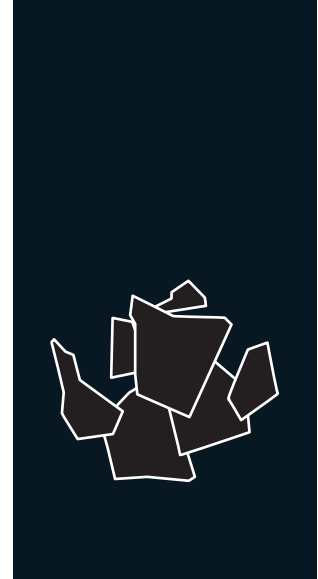







SCALA 1500 CO₂ SPLIT 230 V / 50 Hz

MODULARER SCHERBENEISBEREITER

EIGENSCHAFTEN

- ▶ PRODUZIERT SEHR KALTE UND TROCKENE SCHERBEN. DIE DICKE KANN ZWISCHEN 1,5 UND 3 MM REGULIERT WERDEN
- ▶ BETRIEB BASIERT AUF EINEM STATISCHEN ZYLINDER OHNE DREHGELLENKE (HELICAL REAMER) ZUSAMMEN MIT EINEM FRÄSWERKZEUG, DAS DAS EIS OHNE BELASTUNG ODER ANSTRENGUNG ZERBRICHT
- ▶ DER EFFIZIENTESTE VERDAMPFER DES MARKTES, WENIGER ENERGIEVERBRAUCH UND HÖHERE EISPRODUKTION
- ▶ ELEKTRONISCHES STOP-SYSTEM / ELEKTRISCHE STEUERUNG / GETRIEBEMOTOR MIT DIREKTEM ANGRIFF / MAGNETISCHE ANTRIEBSPUMPE / NIEDRIGE WASSERSICHERHEITSVORRICHTUNG
- ▶ EDELSTAHL-SOLEPLATE
- ▶ KONTROLLEN FÜR: WASSERMANGEL, TEMPERATURERHÖHUNG DURCH ÜBERBELASTUNG DES GETRIEBEMOTORS ODER BEHÄLTERBEFÜLLUNG



	 24 H	 10°C	 10°C	 21°C	 15°C			
	(Kg)	(Kg)	(Kg)	(Kg)	(Kg)	(mm)	(mm)	SCHERBENEIS -7°C Eistemperatur
SCALA 1500 CO ₂ SPLIT	1.650	1.500	Breite 1.050 Tiefe 750 Höhe 1.060	Breite 1.150 Tiefe 970 Höhe 1.180				

ZUBEHÖR

EINBEGRIFFEN



DICHTUNG
WASSERZULAUFILTER
WASSERZULAUFSCHLAUCH
WASSERABLAUFSCHLAUCH

EMPFOHLEN



EISRUOTSCHE
SALZDOSIERPUMPE
MIT TANK
SCHALTER
FERNBEDIENUNG
KIPPSCHALTER
FERNBEDIENUNG &
WOCHEPROGRAMMIERUNG
EXTERNER
KIPPSCHALTER MIT
PHOTOZELLENSTOPP
FÜR BEHÄLTER
EDELSTAHL Y
VERLÄNGERUNG

EMPFOHLENE VORRATSBEHÄLTER



S500 + SCALA 1500 CO₂ SPLIT

SCD400 + SCALA 1500 CO₂ SPLIT

SCD600 + SCALA 1500 CO₂ SPLIT

SCD800 + SCALA 1500 CO₂ SPLIT

TECHNISCHE DATEN

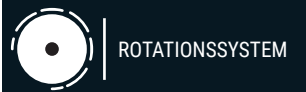

SCALA 1500 CO₂ SPLIT

RECHTE SEITENANSICHT

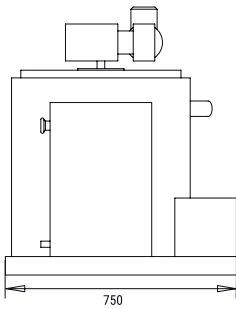

FRONTANSICHT

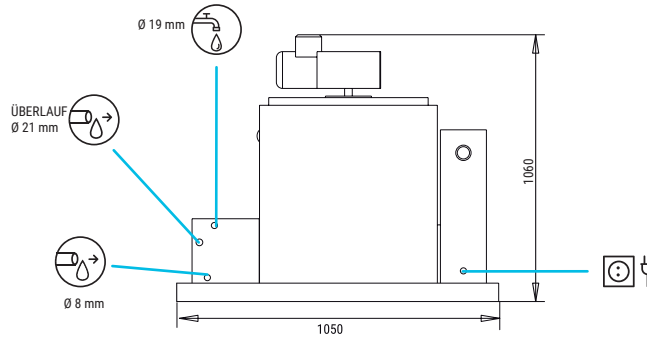

LINKE SEITENANSICHT

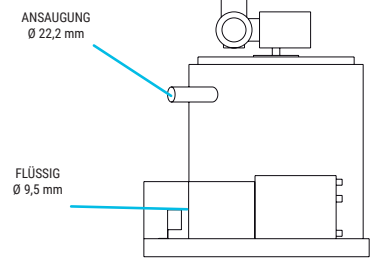

QUERSCHNITT-ANSICHT DER BASIS

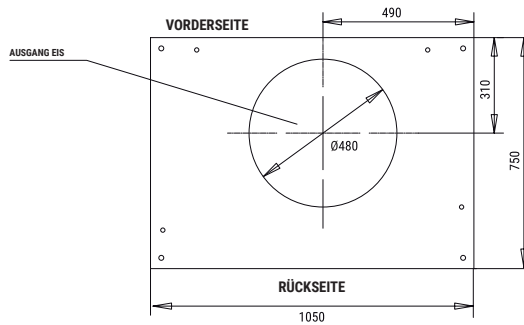

* Alle Größen in mm.

LEISTUNGEN

PRODUKTION 50Hz

±10% V

10°C/43°C

5°C/38°C

1 bar/6 bar



V	Hz	ph
230	50	1N

SCALA 1500 CO₂ SPLIT

°C °F	10° 50°	15° 60°	21° 70°	30° 86°
	10° 50°	1650	1575	1350
21° 68°	1600	1500	1290	1190
32° 90°	1520	1400	1200	1100
43° 109°	1280	1180	950	900

SCALA 1500 CO₂ SPLIT

°C °F	10° 50°	15° 60°	21° 70°	30° 86°
	10° 50°	1535	1465	1256
21° 68°	1488	1395	1200	1107
32° 90°	1414	1302	1116	1023
43° 109°	1190	1097	884	837

MODELLE

Temp.EV. (°C)	ASHRAE KONDITIONEN (W) (BTU/h)	(W) 43°C	(n.)	(mm ²)	FUSE	(Kw/h)	(l/h)	(W) (BTU/h)	(Kg)	(Kg)	(m ³)
SCALA 1500 CO ₂ S	-24	8.250 28.150	200	5	1,5	16	10,3*	62,5	-	-	200 260 1,15

* WENN DIE ERFORDERLICHE KÄLTELEISTUNG VERSORGT WIRD



ITV ICE MAKERS, S.L.
POL. IND. SECTOR 13, AVDA. DELS HOSTALERS, 2
46394 RIBARROJA DE TURIA, VALENCIA, SPAIN
PHONE: +34 96 166 75 75 | FAX: +34 96 166 81 00
info@itv.es | www.itv.es



SERVICE
service@itv.es
Skype: ITV.Service
+34 961 667 639
8:00AM | 7:00PM



Auf Teile und Lohn.
Vorbehaltlich bestimmter
Einschränkungen und
Ausschlüsse.

